



ПРОВЕРЕНО  
НА ГЕРМЕТИЧНОСТЬ



INNOVATIVE TECHNOLOGIES  
IN ALL PRODUCTS

# СИСТЕМА ОЧИСТКИ ВОДЫ НА ОСНОВЕ ОБРАТНОГО ОСМОСА

СОВЕРШЕННЫЕ ТЕХНОЛОГИИ  
ОЧИСТКИ ВОДЫ

[UNICORNPLAST.COM](http://UNICORNPLAST.COM)



ИДЕАЛЬНОЕ РЕШЕНИЕ  
ДЛЯ ВАШЕГО ДОМА И  
НЕБОЛЬШОГО ОФИСА



ИНСТРУКЦИЯ  
ПО МОНТАЖУ  
И ИСПОЛЬЗОВАНИЮ

Благодарим Вас за приобретение системы очистки воды на основе обратного осмоса Unicorn!  
При условии правильной эксплуатации данная система обеспечит Вас кристально чистой питьевой водой с отличными вкусовыми характеристиками.

УСТРАНЯЕТ  
99%  
ВСЕХ  
ПРИМЕСЕЙ  
И ЗАГРЯЗНЕНИЙ



МНОГУСТУПЕНЧАТАЯ СИСТЕМА ОЧИСТКИ  
УДАЛЯЕТ ИЗ ВОДЫ ЗАГРЯЗНЕНИЯ, ВКЛЮЧАЯ  
СОЕДИНЕНИЯ МОЛЕКУЛЯРНОГО УРОВНЯ

ЧИСТОТА

УДАЛЯЕТ ВИРУСЫ  
И БАКТЕРИИ



ОБРАТНООСМОТИЧЕСКАЯ МЕМБРАНА  
Позволяет легко сделать воду  
БЕЗОПАСНОЙ для организма

БЕЗОПАСНОСТЬ

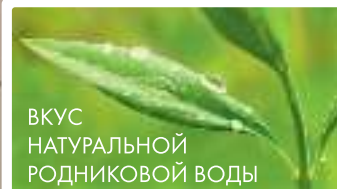

ВКУС  
НАТУРАЛЬНОЙ  
РОДНИКОВОЙ ВОДЫ

ОСОБАЯ СИСТЕМА ОЧИСТКИ ВОЗВРАЩАЕТ  
ОБЫЧНОЙ ВОДЕ ЕЕ ПЕРВОНАЧАЛЬНЫЙ  
ПРИРОДНЫЙ ВКУС

НАТУРАЛЬНОСТЬ

Manufacturer's address /  
Адрес производства:

000 «НПП «Юникорн»,  
308510, РФ, Белгородская обл.,  
Белгородский район,  
п. Разумное, ул. Плешкова 1 е  
e-mail: [office@unicornplast.ru](mailto:office@unicornplast.ru)  
[www.unicornplast.ru](http://www.unicornplast.ru)

СЕРВИСНАЯ ПОДДЕРЖКА:

e-mail: [service@unicornplast.ru](mailto:service@unicornplast.ru); тел./факс: +7 (4722) 59-13-30

Произведено страхование ответственности за качество продукции. Вся продукция прошла добровольную сертификацию на соответствие товаров стандартам безопасности и качества в соответствии с законодательством РФ.

ТЕЛЕФОН ГОРЯЧЕЙ ЛИНИИ:

8 800 700-94-29

[UNICORNPLAST.COM](http://UNICORNPLAST.COM)



ТУ 28.29.12 - 002 - 22257320 - 2021

100% ГАРАНТИЯ  
КАЧЕСТВА



## ОПИСАНИЕ ПРИБОРА (ИЗДЕЛИЯ)

Прибор предназначен для установки и эксплуатации во внутренних системах хозяйственно-питьевого водоснабжения (хозяйственно-бытового) жилых домов, помещений жилого и бытового назначения, в том числе многоквартирных домов, а также иных системах водоснабжения, соответствующих СП 30.13330.2016 «Внутренний водопровод и канализация зданий» (пункт 5.3.1.7, дата введения 17.06.2017), актуализированной редакции СНиП 2.04.01-85\* (с Поправкой, с Изменением №1), с максимальным давлением на отметке наиболее низко расположенного санитарно-технического прибора не более 0,6 МПа (6 бар; 5,92 атм.).

Прибор **не предназначен** для использования в наружных системах водоснабжения, внутренних системах промышленного, противопожарного и иного назначения, не обеспечивающих максимальное давление до 0,6 МПа. Завод-изготовитель не несет ответственности за вред, причиненный в результате использования прибора не по назначению, к которому приравнивается в том числе использование прибора в системах внутреннего водоснабжения с максимальным давлением свыше 0,6 МПа.

Требуйте от снабжающих организаций соблюдения требований Правил предоставления коммунальных услуг собственникам и пользователям помещений в многоквартирных домах и жилых домов, утвержденных постановлением Правительства Российской Федерации от 06.05.2011г. №354 (вместе с «Правилами предоставления коммунальных услуг собственникам и пользователям помещений в многоквартирных домах и жилых домов»), в части обеспечения нормативного давления в системе водоснабжения. Контролирующий орган – Государственная жилищная инспекция. **ВНИМАНИЕ:** Использование любого санитарно-технического прибора (оборудования), включая смесители, запорную арматуру (краны), фильтры и другое оборудование, предназначенные для работы в системе хозяйственно-питьевого водоснабжения (хозяйственно-бытового) с давлением свыше нормативного, сокращает срок службы таких приборов и создает угрозу причинения вреда жизни, здоровью, имуществу потребителя и третьих лиц.

### ВНИМАНИЕ!

- ✓ **Перед установкой и использованием обязательно прочитайте инструкцию. Сохраните инструкцию для дальнейших консультаций в качестве справочника.**
- ✓ **Система предназначена для работы с муниципальной (водопроводной) или другой подготовленной водой.**

### В КОМПЛЕКТ ВХОДЯТ

1. Система очистки воды на основе обратного осмоса Unicorn – 1 шт.
2. Обратноосмотическая мембрана – 1 шт.
3. Накопительный бак – 1 шт.
4. Кран для чистой воды – 1 шт.
5. Набор трубок и фитингов для подсоединения элементов (трубки, ключ, шаровый вентиль накопительного бака, дренажный хомут, входной вентиль, латунный адаптер) – 1 к-т.
6. Паспорт с инструкцией по установке и эксплуатации – 1 шт.
- 7\*. Насос повышения давления (только для систем с насосом повышения давления) – 1 шт.

### ТЕХНИЧЕСКИЕ ХАРАКТЕРИСТИКИ

Характеристика	Показатели
Продуктивность, л/день*	180
Степень очистки, %	92-99
Давление воды, атм.	2-6
Температура воды на входе, °C	+5 ... +34
Температура окружающего воздуха, °C	+5 ... +40

\* Данная производительность указана для мембраны производительностью 180 л/день. Производительность системы непосредственно зависит от температуры и давления воды на входе.

Система фильтрации Unicorn прошла производственные испытания на герметичность, качество воды на выходе, производительность и надежность работы. Система сконструирована таким образом, что может быть смонтирована практически под любой мойкой или столешницей.

пример возможного размещения системы

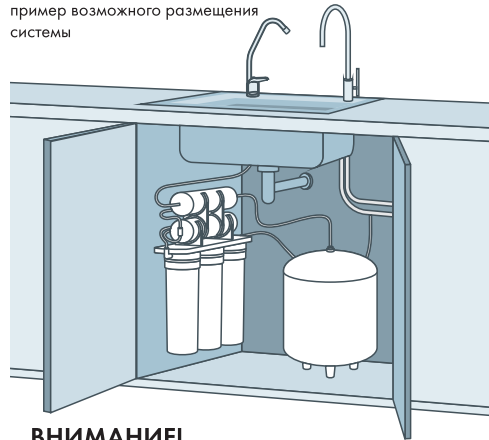

### ВНИМАНИЕ!

- ✓ **Если давление воды не превышает 2 атм., обязательно нужно устанавливать систему с насосом повышения давления (модели FRO-5P, FRO-6P, FRO-7P).**
- Установка насоса повышения давления описана в отдельной инструкции, прилагаемой к нему.

### Обязательные ступени очистки

1 ступень	Картридж из высококачественного первичного полипропилена удаляет механические загрязнения размером более 5 мкм (ржавчина, песок, ил и пр.).
2 ступень	Картридж с высококачественным активированным углем на основе скорлупы кокосовых орехов. Особо эффективно очищает воду от хлора и его соединений, пестицидов, гербицидов, тригалогенметанов и пр., а также механических частиц размером более 1 мкм.
3 ступень	Картридж из высококачественного первичного полипропилена для удаления особо малых механических частиц (1 мкм) и защиты от повторного выброса загрязнений, абсорбированных предыдущими этапами очистки.
4 ступень	Обратноосмотическая мембрана. Удаляет до 99% загрязнений всех типов, включая бактерии и вирусы.
5 ступень	Угольный постфильтр. Производит финишную очистку воды, удаляя растворенные в воде газы и летучие вещества. Устраняет возможный неприятный привкус и запахи воды.
<b>Дополнительные ступени очистки</b>	
6 ступень	Минерализация воды. Обогащает воду необходимыми человеческому организму минералами и микроэлементами (кальций, магний, натрий и пр.), что приравнивает ее к природной минеральной воде.
7 ступень	Биокерамическая активация воды. Активирует кластеры воды, делая ее биологически активной, восстанавливая природную структуру воды.

### ВНИМАНИЕ!

- ✓ **Не используйте систему для очистки воды неизвестного качества, особенно вне муниципальных систем. Если параметры первичной воды превышают значения, указанные в таблице, то для нормальной работы системы фильтрации необходима дополнительная предварительная очистка воды.**

### Параметры входящей воды

pH	2-11
Минерализация, миллиграмм/л	<1500
Жесткость, мг-экв/л	<7
Хлориды, сульфаты, миллиграмм/л	<900
Мутность, миллиграмм/л	<1
Хлор (свободный), миллиграмм/л	<0,5
Железо (Fe <sup>2+</sup> ), миллиграмм/л	<0,3
Марганец (Mn), миллиграмм/л	<0,1
Перманганатная окисляемость, миллиграмм O/л	<10
Общее микробное число, ед./мл	<100
Coli-индекс	<3

## СХЕМА ПОДКЛЮЧЕНИЯ

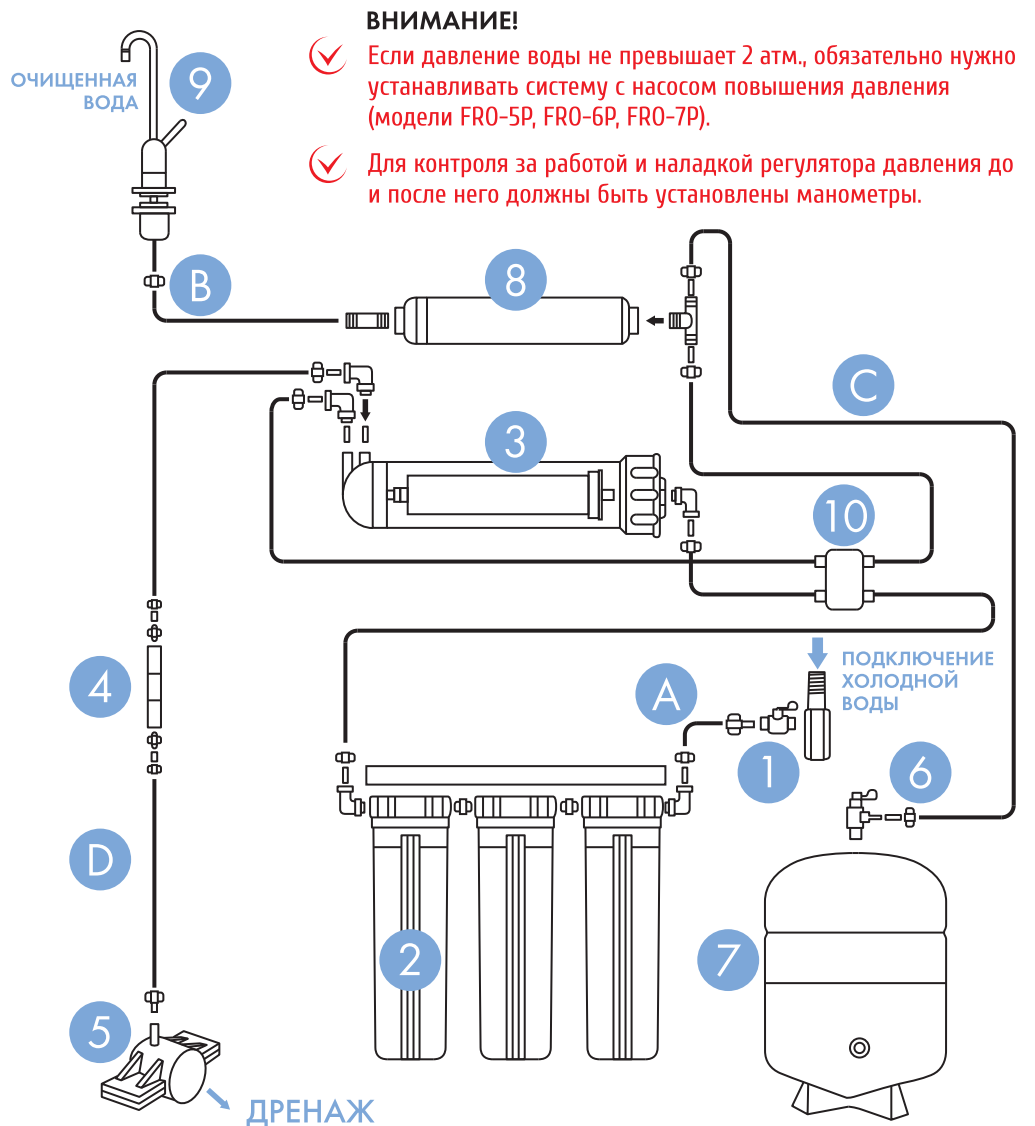

### ВНИМАНИЕ!

- ✓ Если давление воды не превышает 2 атм., обязательно нужно устанавливать систему с насосом повышения давления (модели FRO-5P, FRO-6P, FRO-7P).
- ✓ Для контроля за работой и наладкой регулятора давления до и после него должны быть установлены манометры.

- |   |                              |     |                              |
|---|------------------------------|-----|------------------------------|
| 1 | Тройник                      | 7   | Накопительный бак            |
| 2 | Корпусы фильтров             | 8   | Постфильтр угольный          |
| 3 | Обратноосмотическая мембрана | 9   | Кран для чистой воды         |
| 4 | Ограничитель потока          | 10  | Автоматический клапан        |
| 5 | Дренажная муфта              | A B | Трубки подключения           |
| 6 | Кран накопительного бака     | C D | (*см. Характеристика трубок) |

## УСТАНОВКА СИСТЕМЫ

### ВНИМАНИЕ!

- ✓ Данная система фильтрации воды должна устанавливаться специалистом, имеющим соответствующую квалификацию.

Место установки системы фильтрации должно иметь возможность подключения системы к водопроводу, канализации и электросети (для систем с помпой). Система должна устанавливаться в доступном для проведения технического обслуживания месте. Избегайте установки в местах с действием прямых солнечных лучей.

### ВРЕЗКА В ЛИНИЮ ХОЛОДНОЙ ВОДЫ

#### ВНИМАНИЕ!

- ✓ - Устанавливать фильтр только на холодную воду! Рекомендуется установка редуктора давления.
- ✓ - Запрещается установка фильтра в помещении, температура которого менее 0°C!
- ✓ - Запрещается проводить установку фильтра или менять картридж, не отключив подачу воды.
- ✓ - При длительном перерыве в использовании системы водоснабжения (более 3 суток) необходимо перекрывать подачу воды.
- ✓ - После установки фильтра, смены картриджа или длительного перерыва в использовании системы водоснабжения следует спустить воду в течение 5 минут.
- ✓ Внесение любых самостоятельных изменений в конструкцию системы фильтрации ЗАПРЕЩЕНО!
- ✓ Не производить работу по установке прибора самостоятельно!!! Для установки прибора обратитесь в специализированную организацию или к индивидуальному предпринимателю. Требуйте подтверждения квалификации непосредственно у специалиста, устанавливающего оборудование. В соответствии с Профстандартом 16.089 «Монтажник санитарно-технических систем и оборудования» (утвержден приказом Министерства труда и социальной защиты РФ от 17 июня 2019 года № 412н), п.3.2.1., для исполнения действия по установке грязевиков и водяных фильтров необходим уровень квалификации (разряда) специалиста не ниже 3. Завод-изготовитель не несет ответственность за вред, причиненный жизни, здоровью и имуществу потребителя и третьих лиц, причиненный в результате неквалифицированной установки прибора. Гарантийные обязательства не предоставляются в случае неквалифицированной установки прибора. Требуйте от организации или индивидуального предпринимателя, осуществляющего установку прибора (сантехнического оборудования), соблюдения письменной формы договора на оказание соответствующих услуг.



Рис. 1



Рис. 2

1) Перекройте подачу воды к мойке. Откройте кран холодной воды на смесителе, чтобы сбросить давление в системе. Если, несмотря на перекрытый вентиль, вода из основного крана продолжает течь, необходимо перекрыть главный вентиль, отключив подачу воды во всем доме (квартире).

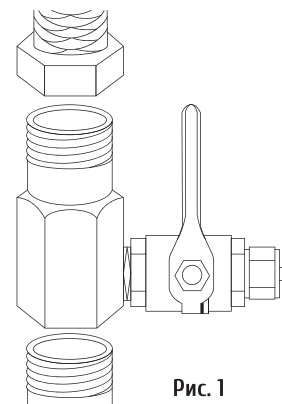
2) Установите хромированный переходник между гибким шлангом смесителя и трубопроводом подачи холодной воды. Будьте осторожны, чтобы не повредить резьбовые соединения (Рис.1).

\* Рекомендуемое место установки переходника с шаровым краном показано на рис.2. Для соединения используйте гаечный или разводной ключ.

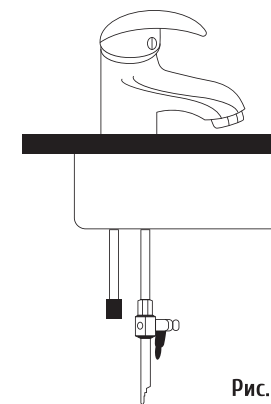
2. Откройте входной вентиль фильтра и вентиль холодной воды (если перекрывался главный вентиль дома (квартиры), то необходимо открыть и его). При этом вентиль накопительного бака должен оставаться закрытым.

3. Откройте кран чистой воды.

4. Проверьте систему на протекание. При необходимости затяните подтекающие соединения.

5. Приблизительно через 15 минут вода начнет вытекать из крана системы обратного осмоса. Дайте ей стечь в течение 10 минут. Закройте кран чистой воды и откройте вентиль накопительного бака. В зависимости от давления воды на входе системы для наполнения накопительного бака понадобится в среднем 3,5 часа.

6. После того, как бак наполнился, откройте кран чистой воды и выпустите всю воду из бака.

7. После полного опустошения бака закройте кран чистой воды и начните наполнение бака заново. На это может уйти от 1 до 4 часов.

8. После второго заполнения бака очищенную воду можно использовать для питья.

9. В течение первой недели эксплуатации рекомендуется каждый день проверять соединения на герметичность, при появлении течи оперативно ее устранять.

10. В первую неделю эксплуатации вода может быть молочного цвета. Это связано с наличием в воде большого количества пузырьков воздуха. Это безопасно и не отражается на качестве воды.

#### ВНИМАНИЕ!

✓ Не используйте воду, полученную в результате первого наполнения бака, в питьевых целях.

### ПОДСОЕДИНЕНИЕ К ХОЛОДИЛЬНИКУ ДЛЯ ПРИГОТОВЛЕНИЯ ЛЬДА

Если ваш холодильник дополнительно оснащен льдогенератором, то к нему можно подключить систему обратного осмоса Unicorn.

#### ВНИМАНИЕ!

✓ Если холодильник расположен на расстоянии не более 7 м от системы, то рекомендовано использование пластиковой полипропиленовой трубки диаметром 1/4" (6 мм). Если расстояние превышает указанное, то необходимо использовать трубку диаметром 3/8" (9 мм). Всегда выбирайте высококачественные пластиковые трубки, поскольку использование медной трубки может отразиться на качестве льда.



Для подключения установите тройник на трубку между краном чистой воды и последней ступенью очистки. Рекомендовано установить шаровый вентиль на линии к холодильнику для обеспечения необходимого уровня давления в накопительном баке – после заполнения бака необходимо закрыть указанный вентиль.

### ЭКСПЛУАТАЦИЯ

1. Для нормальной работы системы необходимо, чтобы:

- кран подачи холодной воды был открыт;
- кран на накопительном баке был открыт;
- кран для чистой воды был закрыт.

2. Очищенная вода накапливается в баке. После его заполнения система автоматически выключается.

3. Чтобы использовать чистую воду, откройте кран подачи чистой воды. Если при открытии крана вода не течет или течет тонкой струйкой, это означает, что бак еще не полностью заполнился (см. п.9 Причина неполадок и их устранение).

### ЗАМЕНА КАРТРИДЖЕЙ

\*1. Отключить систему фильтрации от сети 220В (для систем с насосом повышения давления).

2. Закрыть кран подачи воды.

3. Закрыть кран накопительного бака, повернув его на 90 градусов.

4. Сбросить давление системы, открыв кран.

5. С помощью специального ключа (входит в комплект) отвернуть корпус первого фильтра.

6. Удалить использованный картридж и на его место поставить новый. Обязательно снять с нового картриджа упаковку! Убедиться, что уплотнительное кольцо находится на месте, и закрутить корпус против часовой стрелки.

7. Таким же образом заменить остальные фильтрующие элементы.

8. Перед запуском системы см. раздел №4 п. 1.

9. Откройте кран подачи воды и кран чистой воды. Дайте воде стечь минут 10. Закройте кран чистой воды. Откройте кран накопительного бака. Проконтролируйте герметичность соединений.

### СРОКИ ЗАМЕНЫ КАРТРИДЖЕЙ

Срок службы сменного элемента непосредственно зависит от качества воды и частоты использования системы. Для правильного выбора сменных элементов обращайтесь к официальному дилеру или к специалистам фирменных салонов-магазинов.

Ориентировочные сроки замены		
Ступень	Сменные элементы	Сроки замены, мес.
1 ступень	картридж из полипропилена 5 мкм	3-6
2 ступень	картридж с активированным углем	3-6
3 ступень	картридж из полипропилена 1 мкм	3-6
4 ступень	обратноосмотическая мембрана	24-48
5 ступень	постфильтр	12-24
6 ступень	минерализатор*	12-24
7 ступень	биоактиватор*	12-24

\*Только для моделей с минерализатором и/или биоактиватором.

#### ВНИМАНИЕ!

✓ Производитель не несет ответственность за неисправности, вызванные использованием картриджей, которые не подходят по размерам или техническим характеристикам, нестандартных картриджей или картриджей других производителей, а также при установке системы на основе обратного осмоса неквалифицированным специалистом.

### НЕПОЛАДКИ

#### ВНИМАНИЕ!

✓ При поломке системы очистки во время эксплуатации обязательно следует ознакомиться с пунктом «Причины неполадок и их устранение». Если никакая из причин не подходит, тогда следует обратиться в сервисный центр.

## МОНТАЖ КРАНА ДЛЯ ЧИСТОЙ ВОДЫ

Просверлите на мойке или столешнице отверстие под кран. Диаметр отверстия – не менее 12 мм. При сверлении отверстия в гранитной или керамической мойке или столешнице для начала необходимо просверлить направляющее отверстие сверлом с алмазным наконечником малого диаметра, а затем увеличить при помощи сверла диаметром 12 мм. Будьте осторожны, чтобы избежать повреждения раковины или столешницы. Сразу же удалите стружку и зачистите края отверстия.

## ПОДКЛЮЧЕНИЕ КРАНА ПИТЬЕВОЙ ВОДЫ

Установите кран по схеме, указанной на рис. 3. При необходимости используйте ФУМ-ленту.

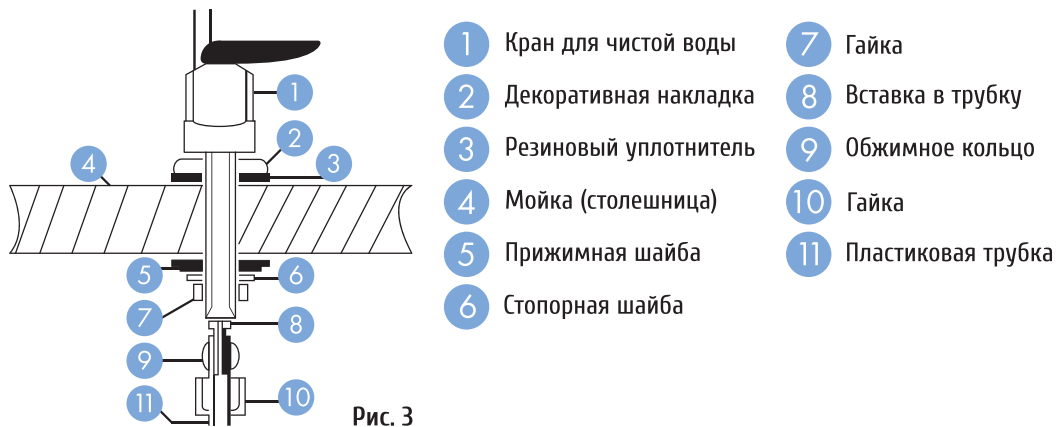

## КРЕПЛЕНИЕ ДРЕНАЖНОГО ХОМУТА

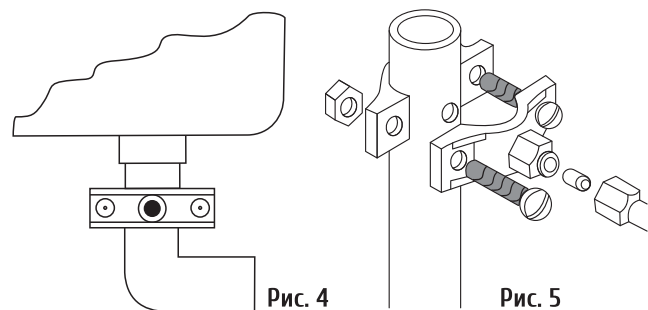

Дренажный хомут подходит для применения с большинством стандартных пластмассовых дренажных патрубков. Устанавливать дренажный хомут необходимо по вертикальной части трубы до первого изгиба сифона (Рис.4).

1. Просверлите отверстие диаметром 6 мм в месте, куда будет присоединена дренажная трубка.
2. Разместите хомут так, чтобы отверстие в хомуте совпадало с просверленным отверстием в сифоне (Рис.5).
3. Вставьте пластиковую трубку в скобу хомута и затяните накидную гайку (Рис.5).
4. Затяните крепежные болты. Их следует затягивать равномерно, чтобы две скобы дренажного хомута размещались параллельно одна другой.

## УСТАНОВКА МЕМБРАНЫ

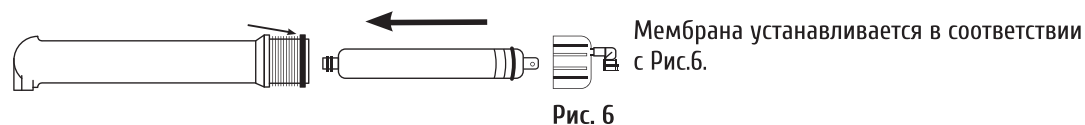

## УСТАНОВКА ВЕНТИЛЯ НАКОПИТЕЛЬНОГО БАКА

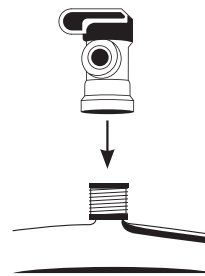

1. Оберните резьбу, находящуюся сверху накопительного бака, ФУМ-лентой 3-4 раза, проверив плотность намотки.
2. Наверните рукой вентиль бака на подготовленное посадочное место. Не используйте при этом вспомогательный инструмент (Рис.7).
3. Подсоедините трубку, идущую от системы, к установленному вентилю накопительного бака.

Характеристика трубок	
A	Подача входной воды в систему
B	Подача очищенной воды в питьевой кран
C	Подача очищенной воды из системы в накопительный бак
D	Сброс загрязненной воды в канализацию
E	Подача очищенной и минеральной воды в кран (*для систем с минерализатором и/или биоактиватором)

\* См. схему подключения.

### ВНИМАНИЕ!

- ✓ При необходимости трубки гибкого подвода можно укоротить, сохраняя небольшой запас по длине, необходимый для проведения обслуживания. Следите, чтобы обрезанные края трубок были ровными – это поможет избежать протечек. Поскольку все фитинги обеспечены специальными замками, для подсоединения трубок не нужен дополнительный инструмент.

## Подсоединение трубок

Отрежьте трубку под прямым углом. Вставьте трубку до упора в соединительный фитинг с небольшим усилием (Рис.8). Проверьте соединения, немного потянув за трубку.

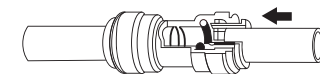

## Отсоединение трубок

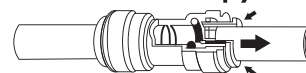

Зажмите кольцо на замке (Рис.9). Вытяните трубку, удерживая кольцо нажатым.

### ВНИМАНИЕ!

- ✓ Убедитесь, что кран подачи воды перекрыт.

## НАЧАЛО РАБОТЫ

1. Перед эксплуатацией снять упаковку с фильтрующих элементов (картриджей). Перед запуском системы в работу в первый раз или после смены фильтрующих элементов рекомендуем промыть картриджи предочистки. Для этого отсоедините трубку подачи воды на мембрану и направьте ее в любую емкость. Запустите систему. После того, как из трубки перестанет течь вода с угольной пылью, перекройте подачу воды на систему и подключите трубку к корпусу мембраны. Это необходимо для увеличения срока службы мембраны.

## ПРИЧИНЫ НЕПОЛАДОК И ИХ УСТРАНЕНИЕ

Неисправность	Причина	Способ устранения
1. Вода молочного цвета	Воздух в системе	Это происходит сразу после подключения системы из-за большого количества пузырьков воздуха в воде. На качество воды воздух не влияет. Через 1-2 недели вода станет прозрачной.
2. Шум из крана	<ul style="list-style-type: none"><li>- Воздушная пробка в кране.</li><li>- Неправильное размещение дренажного хомута.</li><li>- Загрязнение дренажной линии.</li></ul>	<ul style="list-style-type: none"><li>- Неизбежный звук, если в кране образовалась воздушная пробка.</li><li>- Переставить дренажный хомут в горизонтальное положение.</li><li>- Прочистить дренаж.</li></ul>
3. В накопительном баке мало воды	<ul style="list-style-type: none"><li>- Система только начала работать.</li><li>- В баке низкое давление воздуха.</li></ul>	<ul style="list-style-type: none"><li>- Обычно для наполнения бака необходимо до 2-4 часов. Низкое давление воды и/или низкая температура снижают продуктивность.</li><li>- Обратиться в сервисный центр.</li></ul>
4. Медленная наполняемость бака	<ul style="list-style-type: none"><li>- Низкое давление воды на входе.</li><li>- Перегибы или перекручивание трубок.</li><li>- Забились фильтры предварительной фильтрации.</li><li>- Загрязнение/поломка мембраны.</li></ul>	<ul style="list-style-type: none"><li>- Для нормальной работы системы давление воды на входе должно быть не менее 2,7 атм. При более низком давлении необходимо дополнительно устанавливать насос повышения давления.</li><li>- Проверить трубки и при необходимости устранить перегибы.</li><li>- Заменить картриджи фильтров.</li><li>- Заменить мембрану.</li></ul>
5. Запах или привкус воды	<ul style="list-style-type: none"><li>- Недостаточно промылся накопительный бак.</li><li>- Исчерпал свой ресурс угольный постфильтр.</li><li>- Загрязнилась мембрана.</li></ul>	<ul style="list-style-type: none"><li>- Слить воду из накопительного бака и наполнить заново.</li><li>- Заменить картридж угольного постфильтра.</li><li>- Заменить мембрану.</li></ul>
6. Вода не идет в дренаж	Забился ограничитель потока.	Заменить ограничитель потока.
7. Протекание	<ul style="list-style-type: none"><li>- Недостаточно затянуты соединения.</li><li>- Отсутствует уплотнительное кольцо.</li><li>- Дренажное отверстие смещено по отношению к хомуту.</li></ul>	<ul style="list-style-type: none"><li>- Подтянуть соединения.</li><li>- Обратиться к продавцу.</li><li>- Выровнять дренажный хомут.</li></ul>

## ГАРАНТИЙНЫЕ ОБЯЗАТЕЛЬСТВА



### ВНИМАНИЕ!

Талон действителен только в оригинале при наличии подписи продавца и штампа магазина.

Модель		Штамп магазина
Магазин		
Дата продажи		

Срок службы (эксплуатации) товара 2 года с даты продажи (передачи) товара потребителю, а если дату продажи установить невозможно, 2 года с даты изготовления. Изготовитель не несет ответственность за вред, причиненный в результате эксплуатации товара за пределами срока службы (эксплуатации). Сохраняйте документы, подтверждающие дату продажи товара, до окончания срока эксплуатации товара.

Срок службы (эксплуатации), указанный в настоящем пункте, не распространяется на сменные фильтрующие модули (картриджи), а также на уплотнительную резинку. Фильтрующие модули подлежат замене по мере необходимости, но не реже, чем указано в настоящей инструкции. Уплотнительная резинка подлежит замене во всех случаях, когда не обеспечивается герметичность прибора на предмет течи, а также в случаях деформации, связанной с эксплуатацией фильтр-системы. Будьте особенно внимательны к состоянию уплотнительных резинок при смене фильтрующего элемента.

Завод-изготовитель рекомендует замену уплотнительных резинок при каждой второй замене фильтрующих элементов, но не реже 1 раза в год.

Гарантийный срок 1 год с даты продажи товара потребителю.

## ДАТЫ ЗАМЕНЫ КАРТРИДЖЕЙ

1-3 ступень			
4-7 ступень			